



Consolas portadoras con accionamiento eléctrico

Con accionamiento por cadena de empuje, hasta 50 Tn de peso del troquel



Ventajas

- Las alturas de apoyo más bajas posibles
- Carga y fuerza de empuje elevadas
- Empuje fácil del troquel con accionamiento por cadena de empuje semiautomático o completamente automático a través de reglas de rodillos o de bolas
- Es posible el posicionado preciso y la aproximación de los topes con codificador rotativo
- Inserción del troquel hasta la posición final en la prensa
- Es posible integrar el sistema personalizable en el mando de la prensa
- Utilizable simultáneamente en varias prensas
- Soluciones especiales personalizadas para un sistema de cambio a medida

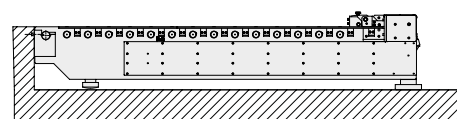
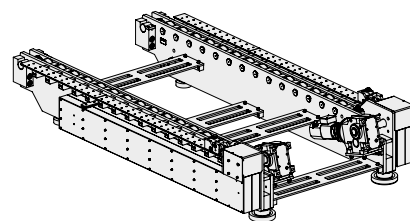

Unidad de consola con baja altura de apoyo

Aplicación

La consola de cadena de empuje, concebida a base de consolas portadoras normalizadas, se monta fácilmente y ahorrando espacio, y es adecuada tanto para los equipamientos modificados como para las nuevas construcciones. Dependiendo de los requisitos individuales del cliente, se pueden realizar diferentes niveles de automatización con la integración en el mando de la prensa.

Descripción

Los principales componentes de la consola portadora son la consola portadora con desplazamiento manual y un accionamiento eléctrico por cadena de empuje.

La consola portadora con accionamiento especial por cadena de empuje, permite al usuario un cambio rápido de troqueles de hasta 50 Tn de peso en lugares de difícil acceso. (Cargas más elevadas según demanda)

Las reglas de rodillos y de bolas en las ranuras en T de la mesa inferior de la prensa permiten un fácil manejo al desplazar los troqueles.

Para facilitar el acoplamiento de la consola en los ganchos de alojamiento, la consola portadora está equipada adicionalmente con una columna de elevación hidráulica con pedal. Las ruedas giratorias permiten transportar fácilmente el sistema completo de una instalación a otra.

También es posible el cambio de troqueles en tándem para optimizar los tiempos de preparación.

Dimensionado y otros detalles técnicos en el curso del proyecto

¡Por favor, consúltenos!

Funcionamiento

La unidad de accionamiento y la consola portadora se enganchan manualmente en los ganchos en el lado de cambio de la prensa y se bloquean. ¡No es necesario ningún otro mecanizado de la mesa para el uso!

Los troqueles se cargan sin impedimentos sobre las consolas mediante grúa o carretilla elevadora.

Según las especificaciones del cliente, el troquel se acopla a la cadena de empuje de la unidad de cambio con un adaptador de troquel personalizado

El sistema de accionamiento integrado permite al usuario introducir y posicionar automáticamente el troquel pulsando las teclas de un mando a distancia separado. Los sensores y los topes pueden integrarse en el mando.

La mesa inferior de la prensa permanece libre durante el proceso de cambio, es decir, los elementos de conexión del dispositivo de desplazamiento no actúan sobre la mesa de la prensa. La parte posterior de la prensa también permanece completamente libre. Esta unidad de cambio es adecuada para casi todas las prensas, resulta fácil de retirar y es de manejo sencillo.



Vista de la cadena de tracción y de empuje y adaptador de troquel



Opcional: El mando está fijado directamente a la consola, la consola y el mando se pueden desmontar completamente.



Dispositivo de acoplamiento, según las especificaciones del cliente

Cadena de empuje - sistema directo

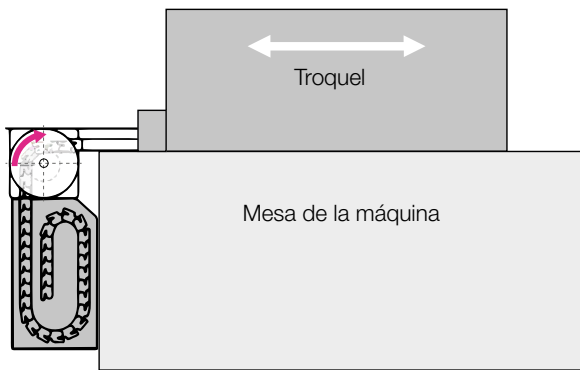

Consola de cadena de empuje

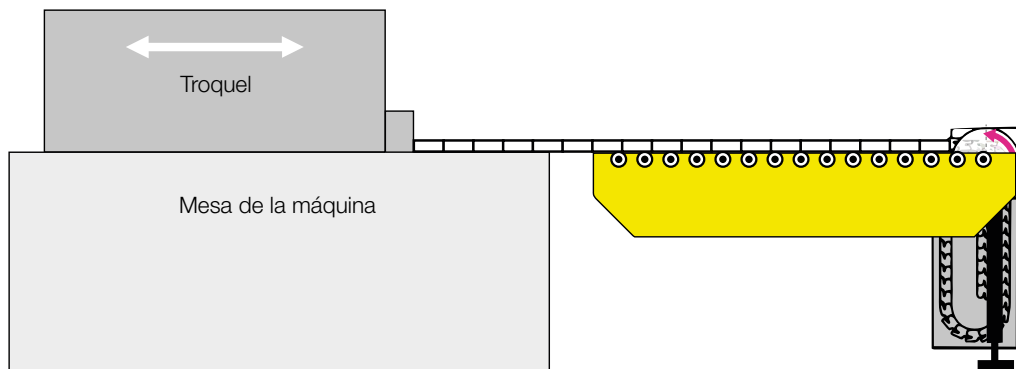

Cadena de empuje - sistema directo con consola

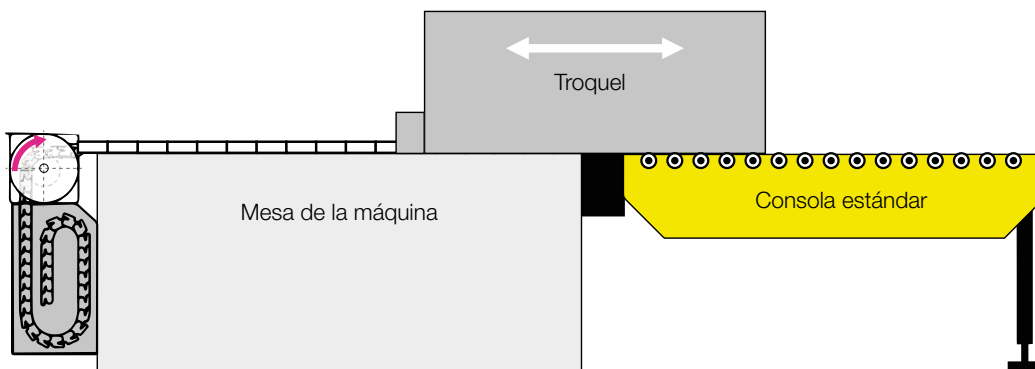

Adaptador de troquel

Estándar:

- Acoplamiento automático del troquel
- Desacoplamiento manual

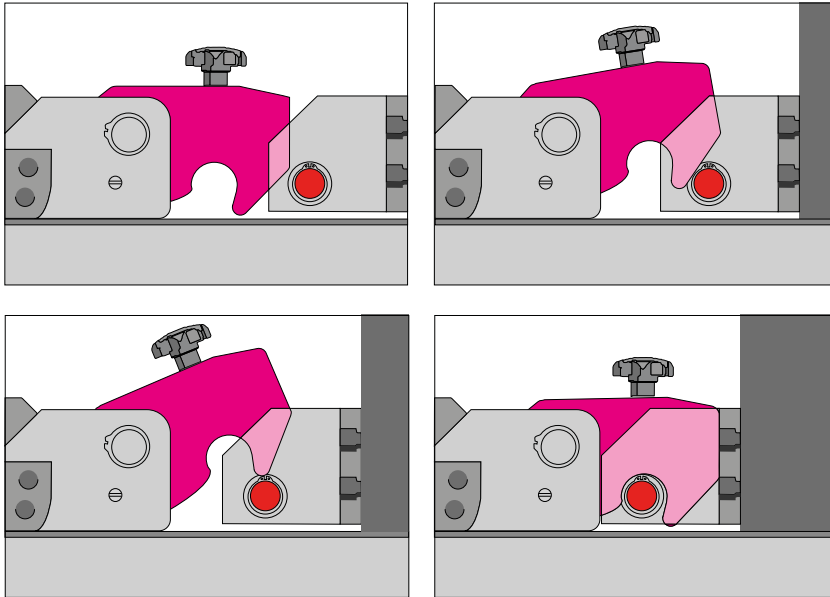

Adaptador de troquel

según las especificaciones del cliente

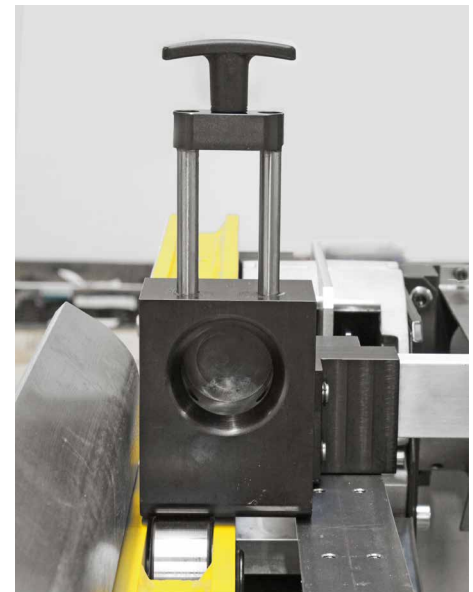
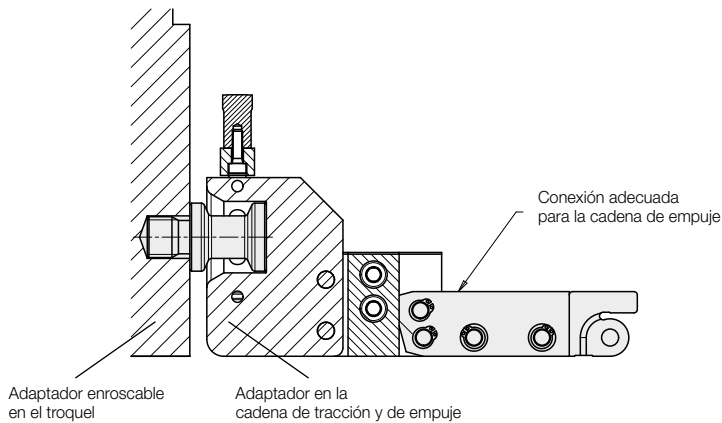

Guía de cadena

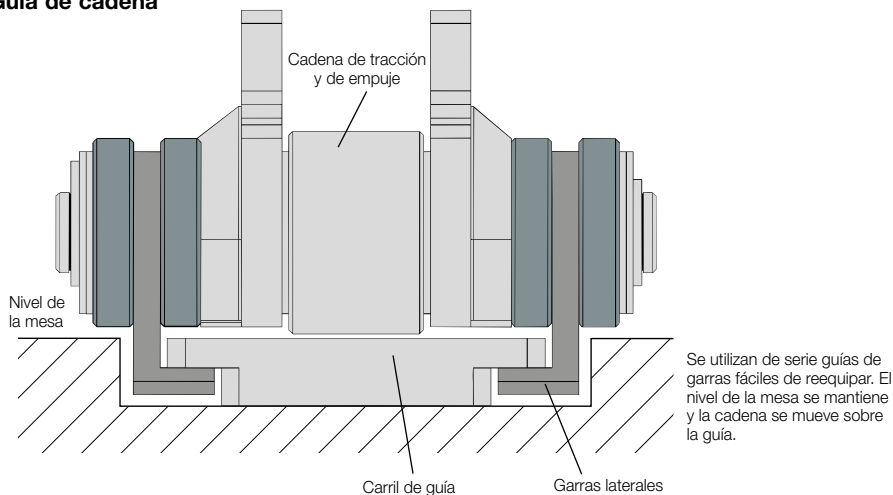

Guía de cadena

Una guía de cadena es necesaria para realizar largas carreras de cadena y para evitar que la cadena de empuje se deslice lateralmente. Evitar las fuerzas transversales que accionan sobre la cadena de empuje. La fuerza máxima de la cadena de tracción y de empuje es posible con una guía incluso en distancias más largas. La superficie de deslizamiento de la cadena de empuje debe estar al nivel de la mesa. La longitud hasta la que se puede cargar una cadena de empuje sin guía depende del factor de fricción, el peso del troquel y de la longitud de empuje.

Diseño de un sistema de cadena de tracción y de empuje

Los siguientes parámetros son necesarios para el diseño de un sistema de cadena de tracción y de empuje:

Peso del troquel [kN]

Factor de fricción (fricción de rodadura o fricción de deslizamiento; 7% al utilizar reglas de bolas / de rodillos)

Altura de la mesa [mm]

Longitud de desplazamiento / carrera de la cadena [mm]

Guía (A = troquel guiado B = cadena de empuje guiada)

Velocidad de desplazamiento (estándar = 33 mm/s)

Número de ciclos [ciclos/día]

Condiciones especiales de servicio (Describe: por ejemplo, la suciedad, la temperatura ...)

Croquis o dibujo de la mesa de la prensa (mostrar los objetos que interfieren en el croquis)

Control de posición mediante (D = codificador de valor absoluto N = interruptor de leva de valor incremental)

Mando (sí/no)

Estructura de construcción (1, 2 ó 3)

- 1 = dos cadenas de empuje, izquierda y derecha, **motor situado lateralmente** (un motor por cadena de empuje)
- 2 = dos cadenas de empuje, izquierda y derecha, **motor situado en el centro**
- 3 = ejecuciones especiales véase croquis adjunto

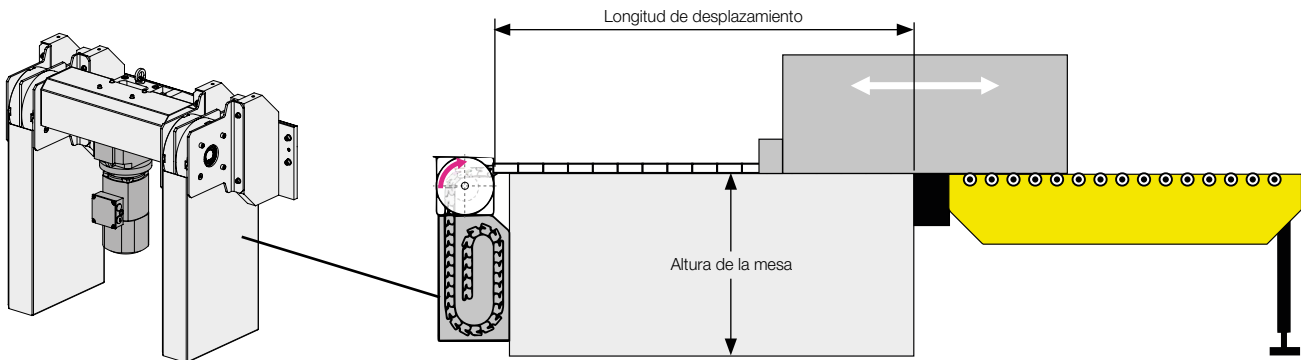

Opción: Mando



Suministro con o sin mando (opción)

La cadena de tracción y de empuje siempre se puede controlar a través de un mando de la máquina existente. Sin embargo, también podemos ofrecer un mando independiente como opción. Para un diseño óptimo de la cadena de tracción y de empuje, recomendamos los siguientes requisitos mínimos del mando:

- Integración en el circuito de parada de emergencia (regleta de bornes)
- Dos velocidades: marcha lenta/velocidad normal con convertidor de frecuencia para un posicionado preciso
- Conmutador: avance/retroceso, pulsador de parada de emergencia
- Mando a distancia con cable con funcionamiento a dos manos
- Indicador LED FALLO para el interruptor de temperatura del motor o protección contra sobrecarga

Nuestras recomendaciones sobre posibles opciones son:

- Una rampa de arranque para un arranque suave del motor y un posicionado preciso al milímetro
- Interfaz y procesamiento de señales en el mando de la prensa:
 - Control de las posiciones finales de la cadena o del troquel mediante un codificador rotativo o un interruptor de leva
 - Prensa en modo de ajuste, punto bajo superior y reglas de bolas levantadas